

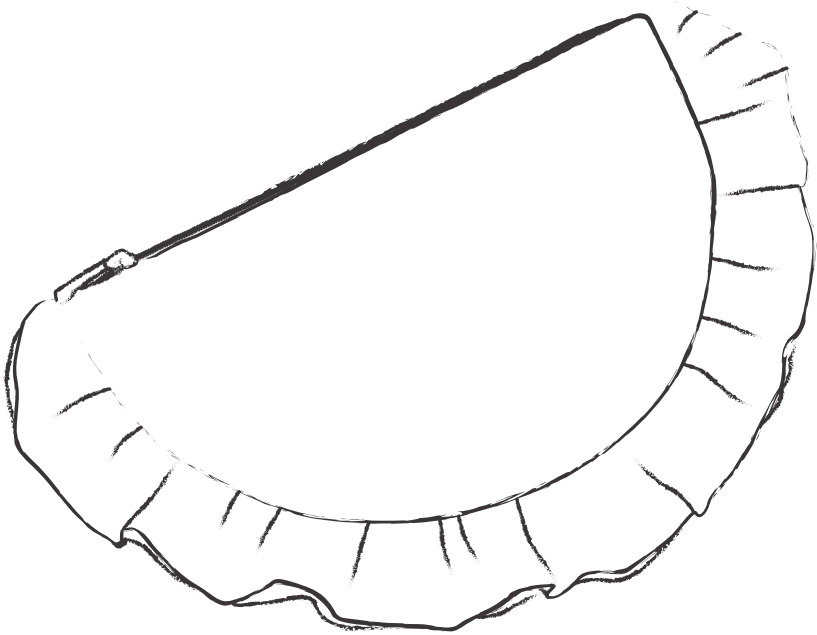

Clutch Coquille

ANLEITUNG



kla



MATERIAL

Korkleder (Außenstoff) 35 x 95 cm

Futterstoff 35 x 35 cm

Endlosreißverschluss 27 cm

Reißverschluss-Zipper

Nähgarn

Microtex-Nadel 90 [PFAFF MICROTEx 821310096]

Spezialgleitsohle [PFAFF SPEZIALGLEITSOHLE 820664096]

Reißverschlussfuß [PFAFF Reißverschlussfuß 820248096]

Markierstift

Stoffschere / Rollschneider

Optional:

D-Ring 16 mm

Karabiner [Scherenkarabiner 4,5 cm lang]

Buchschraube [Kopfdurchmesser 10 mm, Schafthöhe 5 mm]

SCHNITTTEILE & ZUBEHÖR

1x Reißverschluss

1x RV-Beleg

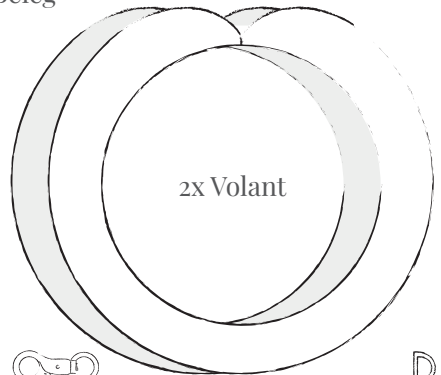
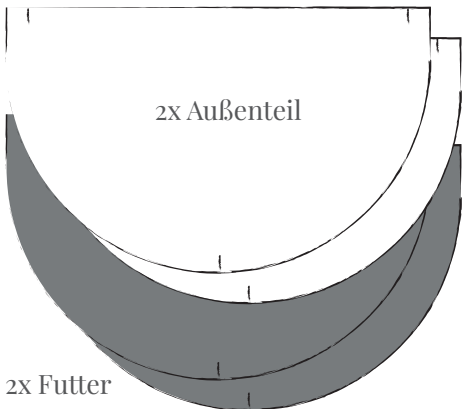

1x Scherenkarabiner

1x D-Ring

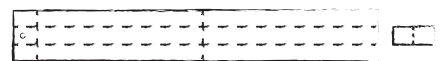

1x Handschlaufe

1x Schlaufe

NÄHEN

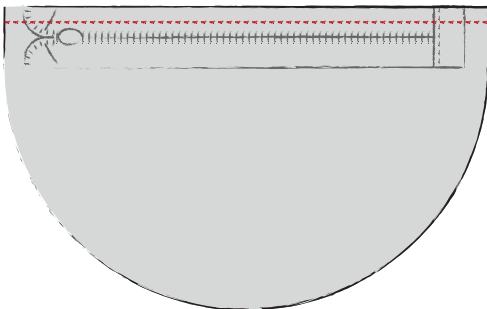
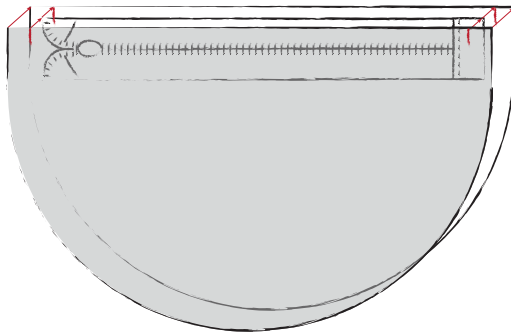
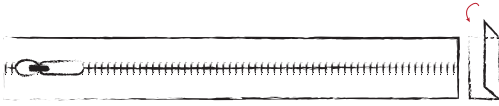

REIßVERSCHLUSS

Der Reißverschluss wird am Ende mit einer Blende aus dem Außenstoff eingefasst. Dafür die Blende in der Mitte falten, um das Reißverschlussende legen und absteppen. Das andere Ende des Reißverschlusses wird geöffnet und so umgeklappt, dass beide Seiten eine Rundung zur Mitte bilden. Die Faltung mit einigen Stichen feststeppen.

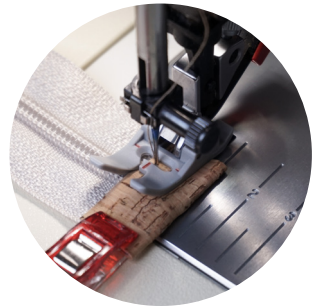

TASCHEENTEILE

Der fertig vorbereitete Reißverschluss wird rechts auf rechts an die Markierungen auf dem Außenteil gelegt. Anschließend den Futterstoff mit der rechten Seite auf dem Reißverschluss platzieren und alles mit Klammern fixieren.

Mit dem Reißverschlussfuß können jetzt alle Schichten 1 cm von der Kante zusammengeätzt werden.

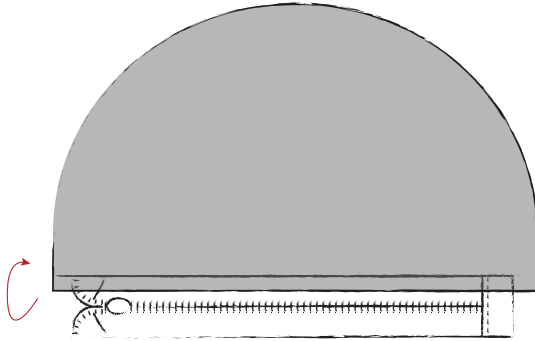

Beide Stoffteile werden umgeklappt, sodass sie links auf links aufeinander liegen und knappkantig am Reißverschluss entlang abgesteppt.

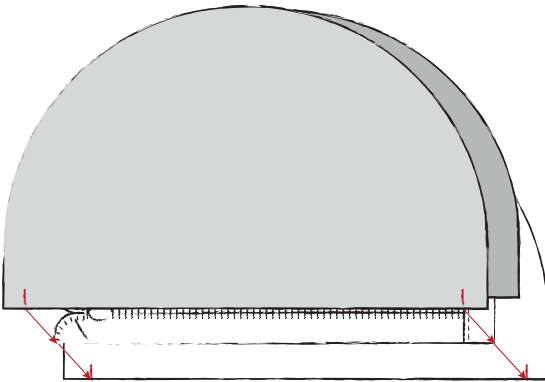

Das Ganze auf der anderen Seite wiederholen. Der Reißverschluss wird wieder an den Markierungen zwischen Oberstoff und Futterstoff platziert.

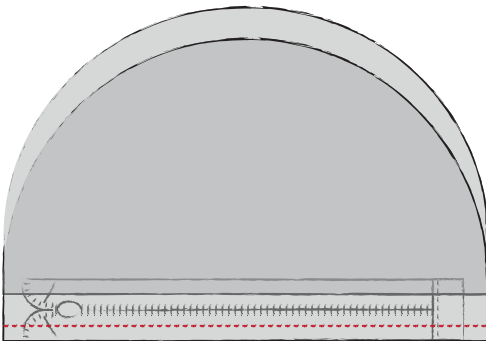

Alle Schichten werden 1 cm von der Außenkante entlang des Reißverschlusses zusammengeñäht.

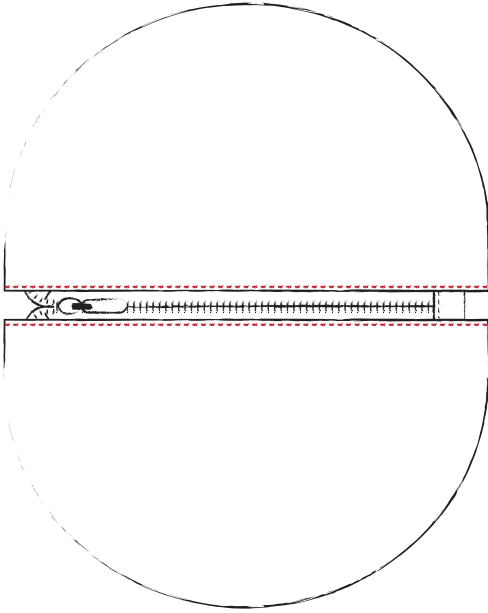

Beide Stoffteile werden umgeklappt, sodass sie links auf links aufeinander liegen und knappkantig am Reißverschluss entlang abgesteppt.

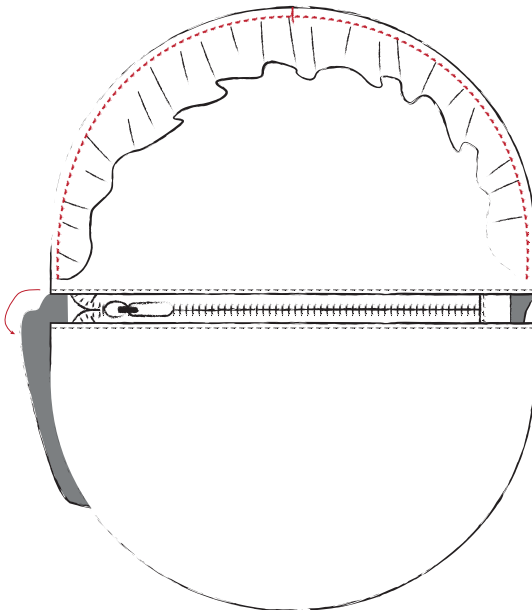

VOLANT

Bis auf ein Außenteil werden alle Stoffteile weggeklappt. Den Volant rechts auf rechts mit der Innenkante auf die Außenkante des Außenteils platzieren und mit Klammern gut fixieren. Anschließend innerhalb der Nahtzugabe, etwa 0.7 cm von der Kante annähen.

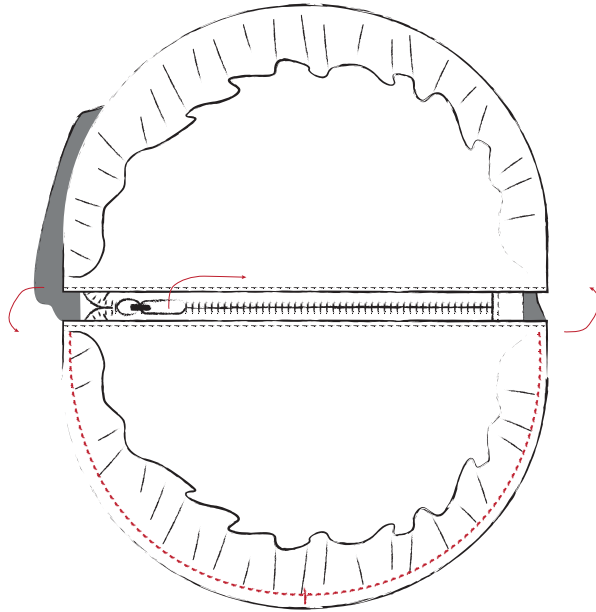

Jetzt das zweite Außenteil freilegen, den Volant wie im vorherigen Schritt platzieren und fixieren. Auch hier 0.7 cm von der Außenkante nähen. ! Den Reißverschluss mindestens bis zur Hälfte öffnen, damit die Tasche nachher gewendet werden kann !

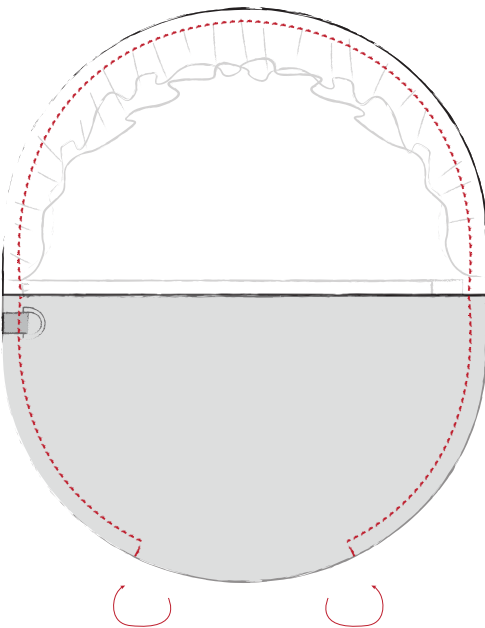

Beide Außenteile und beide Futterteile jeweils rechts auf rechts aufeinander klappen und mit 1cm Nahtzugabe zusammennähen, dabei aber eine Wendeöffnung von 10 cm im Futter frei lassen. Entlang der Rundung die Nahtzugabe bis zur Naht einschneiden oder mit einer Zack-Zack-Schere zurückschneiden. Die Tasche durch die Wendeöffnung wenden.

Optional:

Falls eine Handschlaufe gewünscht ist, sollte beim Zusammennähen der Futterstoffe noch ein D-Ring (auf der Seite des Reißverschlussendes ohne Blende) mit eingnäht werden.

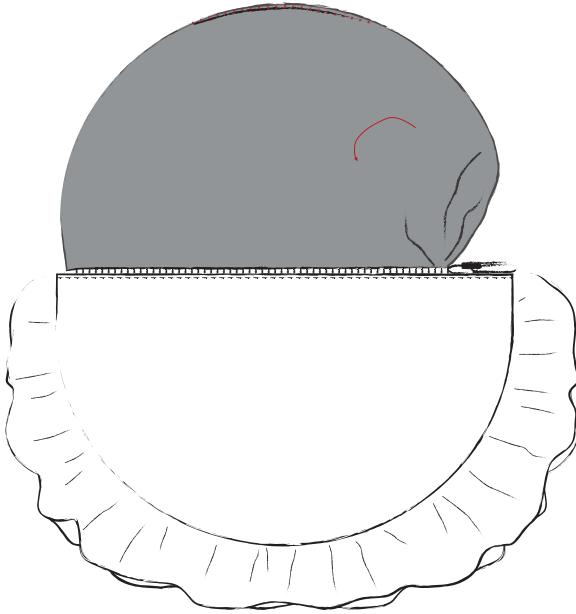

Nach dem Wenden die Wendeöffnung von Hand mit einem Leiterstich schließen. Das Futter wieder in die Tasche legen. Jetzt ist deine #ClutchCoquille fertig.

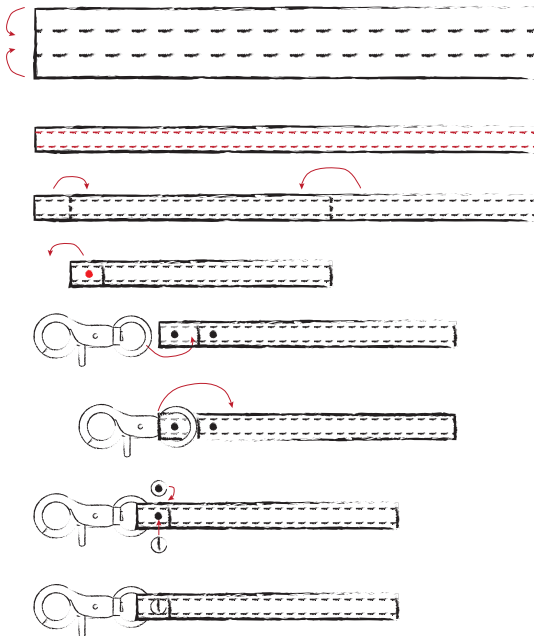

HANDSCHLAUFE (optional)

Für die Handschlaufe das Schnittteil der Länge nach gedrittelt falten und beide Kanten knappkantig absteppen. Anschließend den Streifen an den Markierungen im Schnitt zusammenlegen, dabei zuerst den längeren Teil falten und dann das kurze Stück umklappen. Mit einer Lochzange das Loch für die Buchschraube an der dafür markierten Stelle stanzen. Es wird dabei durch alle drei Schichten gestanzt.

Das kurze Stück wird danach wieder aufgeklappt, um den Karabiner einzusetzen. Zum Schluss nur noch die Buchschraube festschrauben und fertig ist die Handschlaufe.

ak



Clutch Coquille

SCHNITTMUSTER

